

Elektrický zámek Safe Gate 1

návod na použití a instalaci

1. Technická data:

Pracovní napětí	DC24V
Pracovní proud	1.78A
Impuls pro odjištění	min 1 sec
Funkce	Impuls pouze pro odjištění
Délka vysunutí zámku	16mm
Pracovní teplota	-35° C až +80° C
Rozměry	168x50x55mm

Konstrukce zámku je vybavena kolíkem - pružinovou pojistkou, který po elektrickém, nebo ručním zatažení zámku dovnitř zámek zajistí. Po nárazu kolíku na zemní doraz se zámek automaticky vysune.

2. Popis součástí:

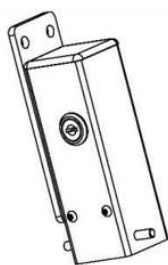

zámek

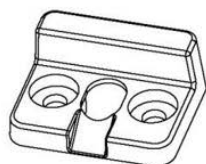

zemní doraz

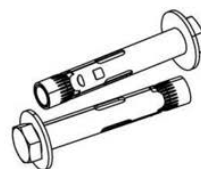

hmoždinky do betonu
M10 x 60

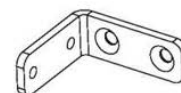

pomocná fixační
konzola zámku

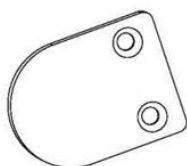

konzole na křídlo

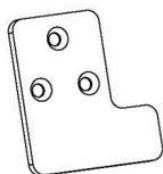

Distanční konzole na křídlo
otevřené dovnitř

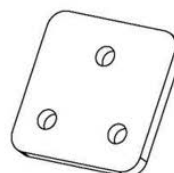

vymezovací
podložka

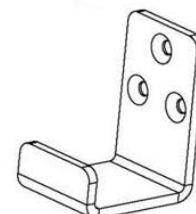

Distanční konzole na
křídlo otevřené ven

3. Instalace:

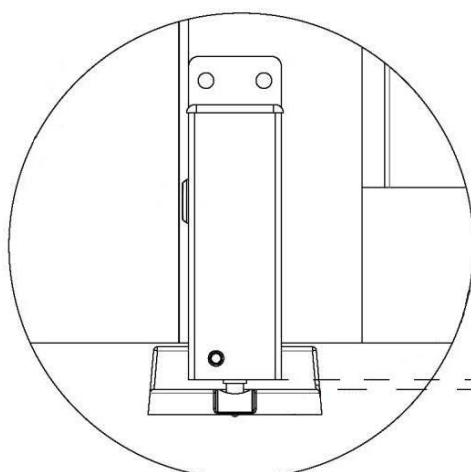

Vzdálenost mezi
spodní hranou zámku
a dorazem

2-8MM

4. Možnosti instalace:

4.1. Zajištění dvoukřídlové brány - otevírání dovnitř areálu:

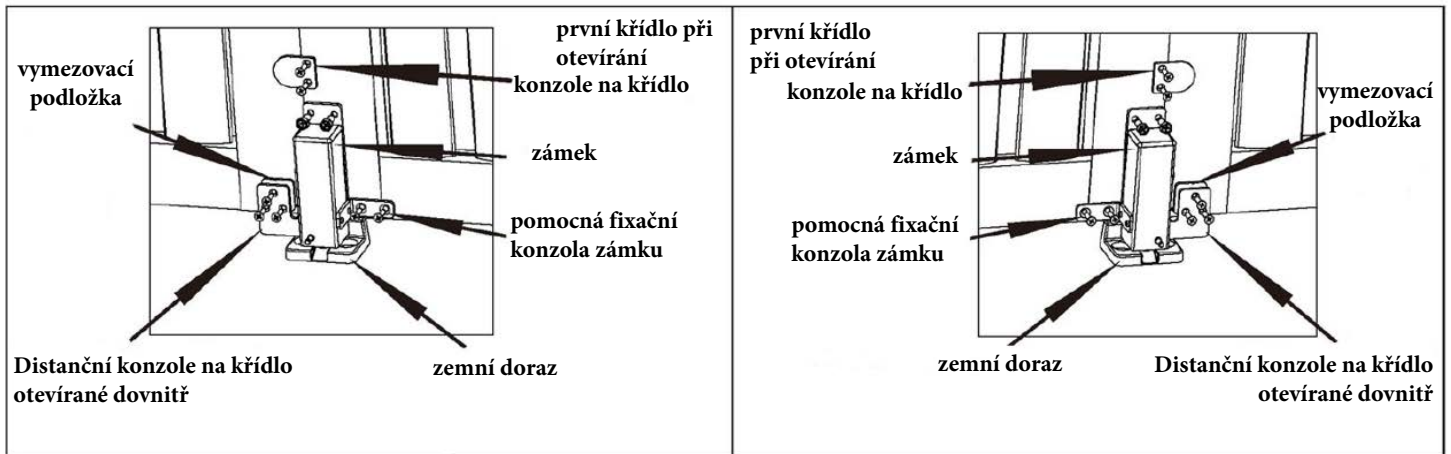

Instalace na pravé straně

Instalace na levé straně

4.2. Zajištění dvoukřídlové brány - otevírání ven z areálu:

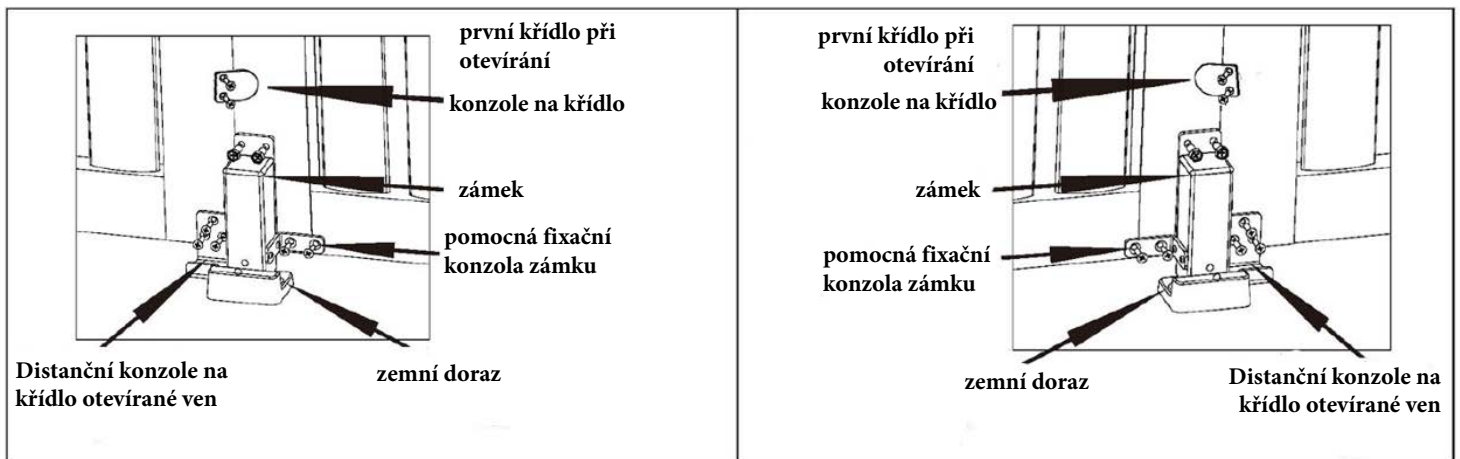

Instalace na pravé straně

Instalace na levé straně

4.3 Zajištění jednokřídlové brány - otevírání dovnitř areálu:

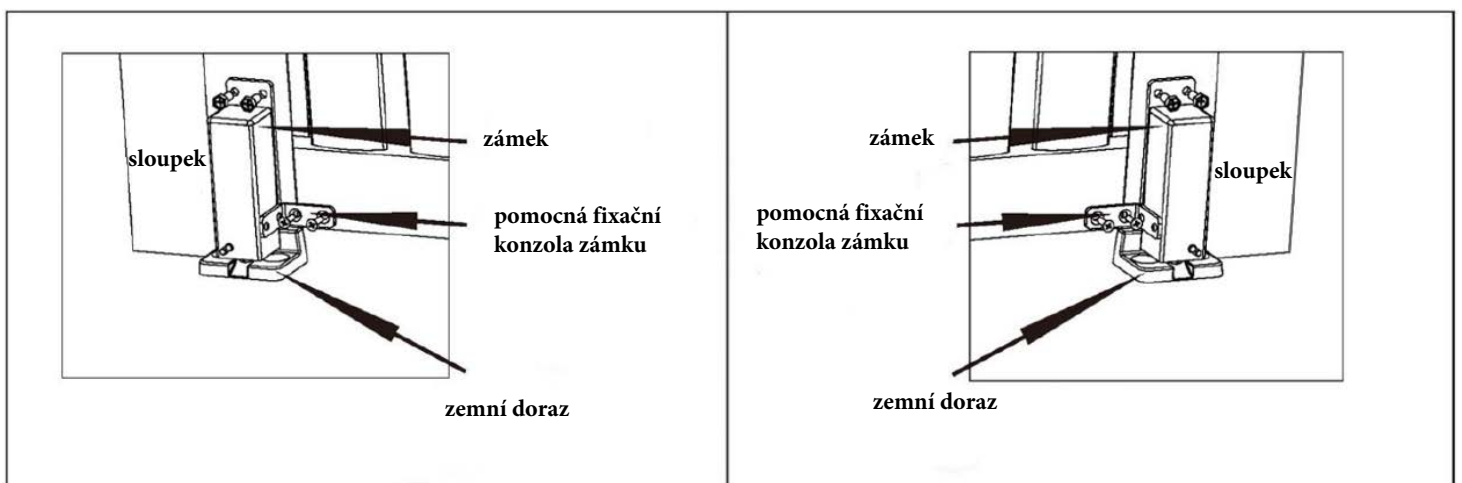

Instalace na pravé straně

Instalace na levé straně

4.4. Zajištění jednokřídlové brány - otevírání ven z areálu:

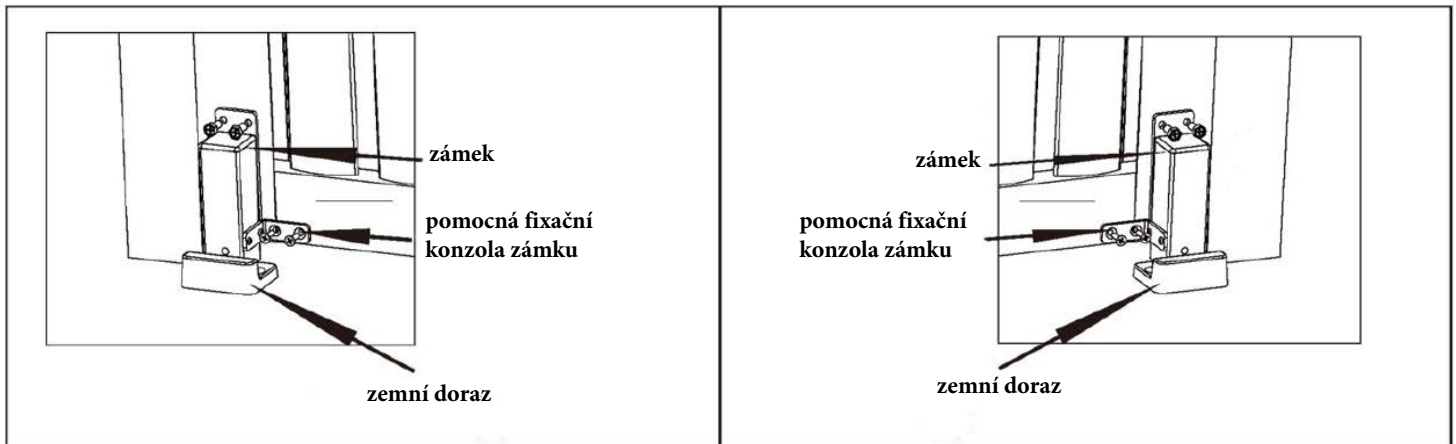

Instalace na pravé straně

Instalace na levé straně

Pozor: Zámek musí být instalovaný na křídle, které se otevírá jako první

5. Instalace zemního dorazu:

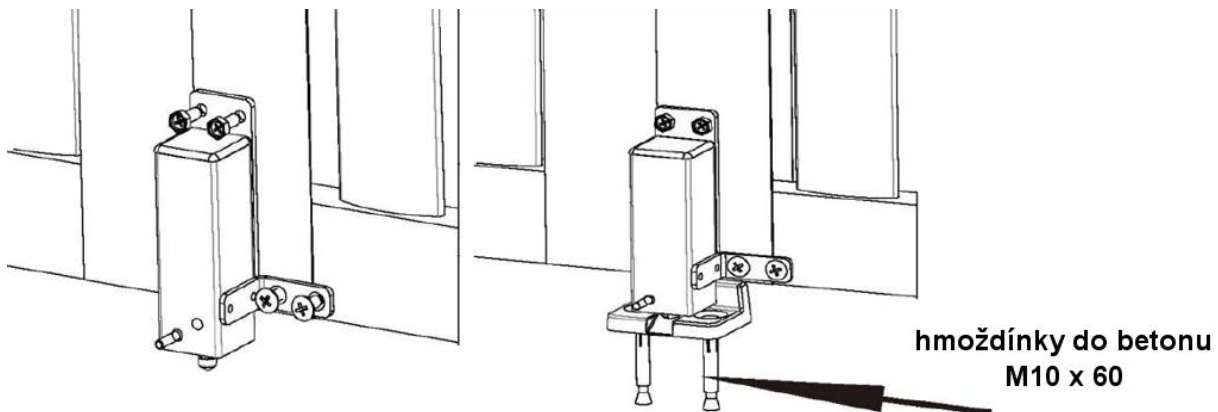

Když je brána zavřená, musí být horní část zemního dorazu umístěna na zadní straně těla zámku. Středový otvor zarážky musí být zarovnan se středovou osou těla zámku. A ujistěte se, že se pružinový kontaktní kolík zámku může vždy dotýkat horní části zarážky.

Upozornění:

Při instalaci se vždy musíte ujistit, že kolík pružinového pojistky zámku se musí dotýkat zadní horní části zemního dorazu. V opačném případě se nemůže zajišťovací závora zámku zajistit do středového otvoru.